

Regadera Manual con Desviador. Incluye Regadera Fija de Chorro Fijo con Sistema Anticalcáreo. / Manual Shower with diverter. Includes Fixed Jet Shower with Anti-limescale.

Asesoría y Servicio Técnico: 01800 909 2020
 Consultancy and Technical 01(55)53339431
 Service: servicio.tecnico@helvex.com.mx



Refacciones Originales: 01 800 890 0594
 Original Spare Parts: 01 (55) 53 33 94 00
 53 33 94 21
refacciones@helvex.com.mx Ext. 5068, 4815 y 5913



Agradecemos su elección por los productos HELVEX. Estamos seguros de que su confiabilidad por el producto excederá sus más altas expectativas, cuya funcionalidad, estética, durabilidad, respaldo integral y alta calidad le otorgarán plena satisfacción por años, reflejando el compromiso con la calidad, innovación y el medio ambiente que forman parte de Helvex.

Thank you for choosing HELVEX products. We are confident that the product reliability will exceed your maximum expectations. The functionality, aesthetics, durability, quality and support will grant you full satisfaction for years, it is Helvex commitment to the quality, innovation and the environment.

⚠ ADVERTENCIA / WARNING

Para disminuir el riesgo de lesiones o daños a la propiedad, lea todas las instrucciones antes de instalar el producto. Utilice gafas de seguridad. En obras de construcción, instalación, modificación, ampliación y reparación deben cumplir con el reglamento de construcción y obras de su localidad. El producto ilustrado puede sufrir cambios de aspecto como resultado de la mejora continua a la que está sujeto.

To reduce the risk of injury or property damage, read all instructions. Before installing the product, please remember to use safety glasses. Apply building normative for any construction, installation, alteration, extension or repair. As result of continuous improvement, the product illustration may change in appearance.

Esta guía de instalación aplica al producto en cualquier acabado. / This installation guide applies to the product in any finish.

Requerimientos de Instalación / Installation Requirements

Modelo / Model	Para el correcto funcionamiento de éstos productos, se recomiendan las siguientes presiones: For the correct operation of these products, the following pressures are recommended:					
	Mínima / Minimum			Máxima / Maximum		
	kg/cm ²	PSI	kPa	kg/cm ²	PSI	kPa
RM12-H101 RM12-H101-S	0,2	2,84	19,6	6,0	85,3	588,3

Cada metro de altura de su producto a la base del tinaco equivalen a (0,1 kg/cm²) [1,42 PSI].
 Every meter of height of your product to the base of the tube is equivalent to (0,1 kg/cm²) [1,42 PSI].

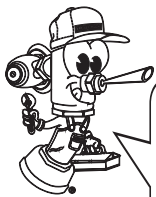

Hola soy Fluxy, te ayudaré a instalar tu producto.
 Hi I'm Fluxy, I'll help you to install your product.

Herramienta Requerida / Required Tools

perico adjustable wrench	destornillador screwdriver	teflón plumber tape	taladro con broca de Ø 1/4" Ø 1/4" drill bit	llave allen de ½"(no incluida) Ø 1/2" allen key (not included)
--------------------------------	-------------------------------	---------------------------	--	---

Accesorios Incluidos / Included Accessories

pijas lags	taquete anchor
---------------	-------------------

Herramienta Incluida en su Producto / Tools Included in your Product

llave allen 3/32"
3/32" allen wrench

Componentes del Producto / Components of the Product

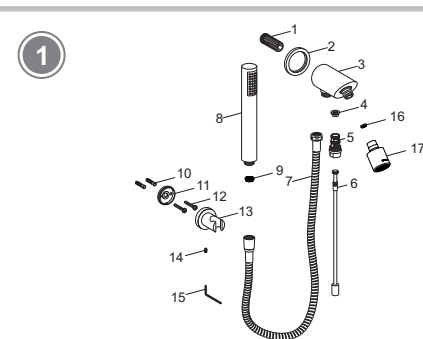

No.	Descripción / Description		
1	Niple / Nipple	15	Llave Allen 3/32" / 3/32" Allen Key
2	Chapetón / Escutcheon	16	Economizador / Economizer
3	Cuerpo Brazo / Arm Body	17	Regadera Armada / Assembled Shower
4	Tapón Guía / Guide plug		
5	Casquillo Desviador / Shell		
6	Varilla Armada / Assembly Rod		
7	Manguera Flexible / Flexible Hose		
8	Cabezal Regadera / Shower Head		
9	Economizador / Economizer		
10	Taquete / Anchor		
11	Ancla / Wall Bracket		
12	Pija / Lag		
13	Soporte / Holder		
14	Opresor / Set Screw		

Requerimientos de Instalación / Installation Requirements

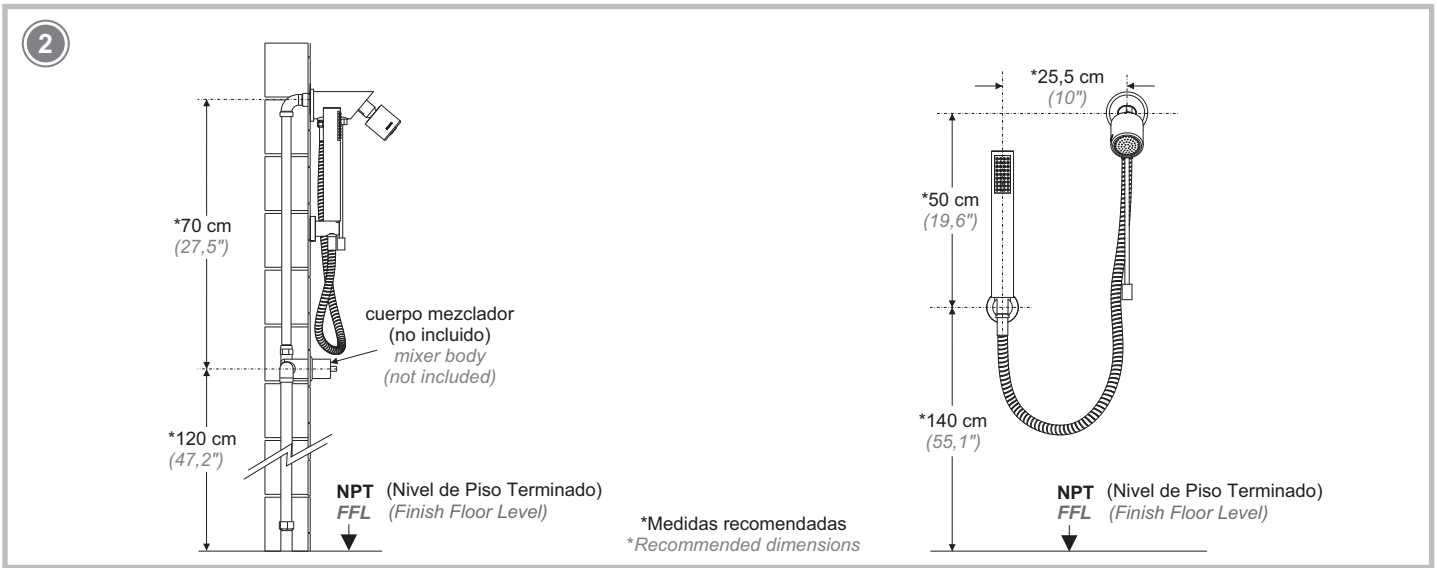

Instalación General / General Installation

- 3** Presente el ancla y marque. / Adjust the wall bracket and mark.

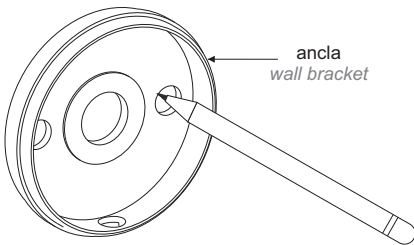

- 4** Perfore las marcas con broca de Ø1/4" para concreto (no incluida). / Drill the marks with Ø1/4" drill bit for concrete (not included).

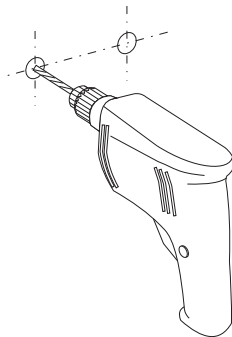

- 5** Inserte los taquetes (incluidos) en los barrenos. / Insert the anchors (included) in the hole.

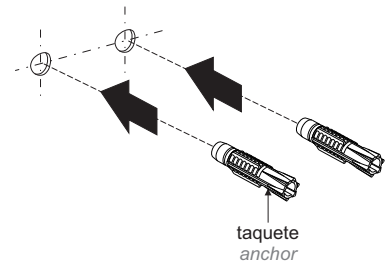

- 6** Fije el ancla con las pijas (incluidas). / Fix the wall bracket with the lags (included).

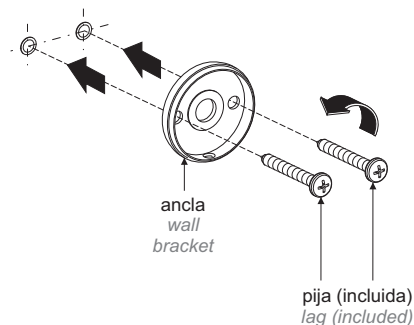

- 7** Inserte el soporte al ancla y fije con el opresor. / Insert the holder to wall bracket and fix with the set screw.

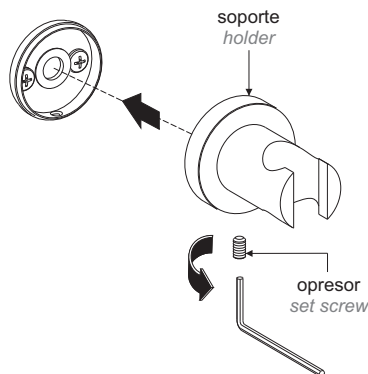

- 8** Enrosque el niple a la alimentación. / Thread the nipple tube to the feeding.

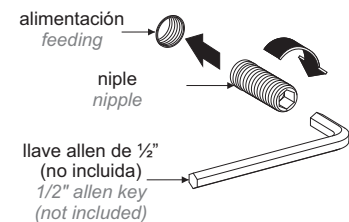

Coloque teflón en las uniones roscadas. / Place plumber tape around the joins

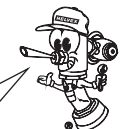

9 Desenrosque la manguera y la varilla con casquillo desviador. / *Unscrew the hose and the assembly rod.*

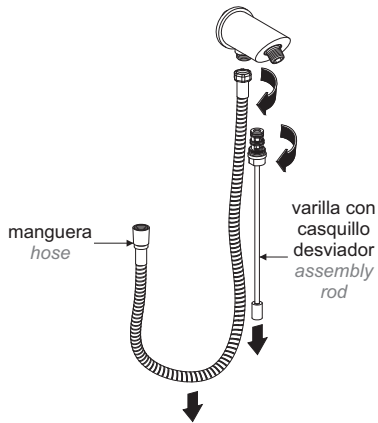

10 Purgue la línea de la alimentación y enrosque el brazo al niple. / *Purge the feeding line and thread the arm to nipple.*

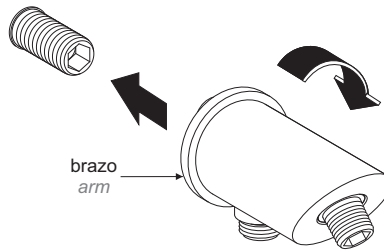

Coloque teflón en las uniones roscadas.
Place plumber tape around the joints.

11 Enrosque la manguera y la varilla con casquillo desviador. / *Thread the hose and the assembly rod.*

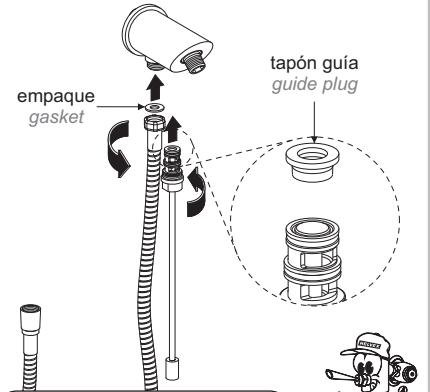

Asegúrese que el empaque y el tapón guía estén colocados.
Check the gasket and the guide plug are placed.

12 Enrosque el cabezal a la manguera. / *Thread the head with the hose.*

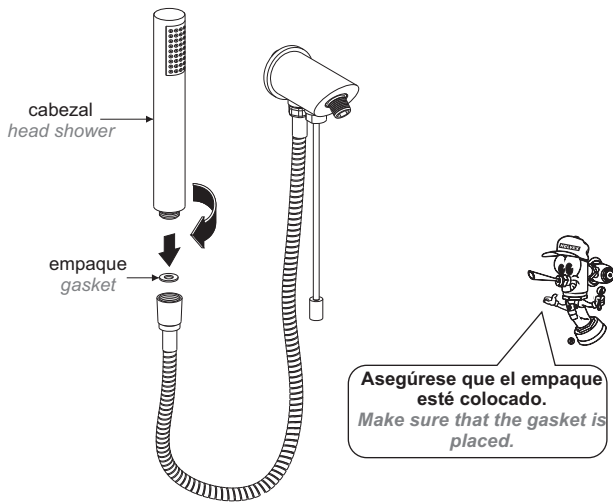

Asegúrese que el empaque esté colocado.
Make sure that the gasket is placed.

13 Enrosque la regadera de chorro fijo colocando cinta teflón en las uniones roscadas. / *Thread the fixed jet shower by placing plumber tape on the threaded joints.*

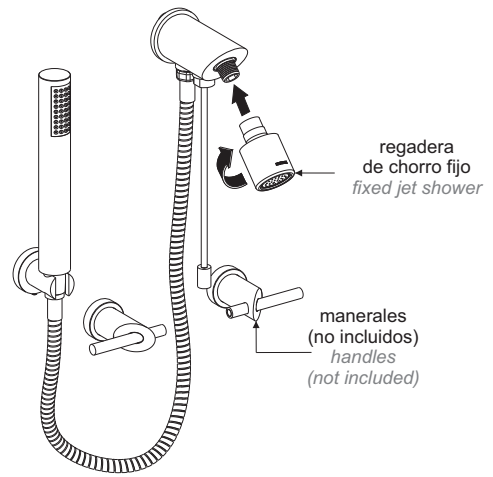

Operación / Operation

14 Abra la línea de alimentación principal. Para abrir, cerrar y regular la temperatura del agua, gire los manerales (no incluidos). / *Open the feeding line. To open, close and regulate the temperature, turn the handles (not included).*

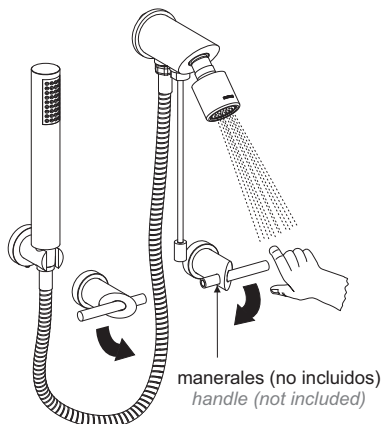

15 Empuje la varilla armada para cambiar el flujo entre una regadera y otra. / *Push the assembly rod to change the shower or head shower.*

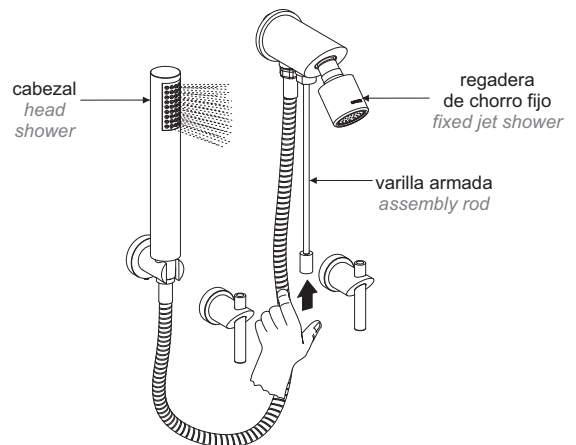

Mantenimiento / Maintenance

- 16 Desenrosque el cabezal y la regadera de chorro fijo para limpiar los economizadores a chorro de agua con un cepillo suave y colóquelos nuevamente. / Unscrew the fixed jet shower head and shower to clean the water jet economizers with a soft brush and replace them again.

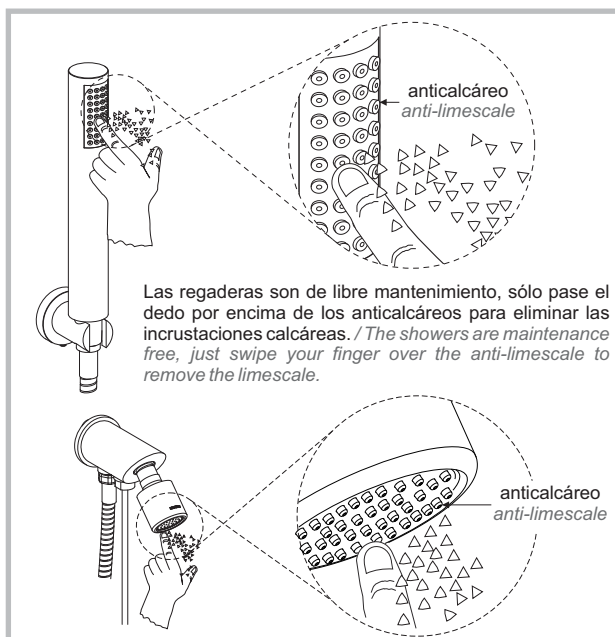
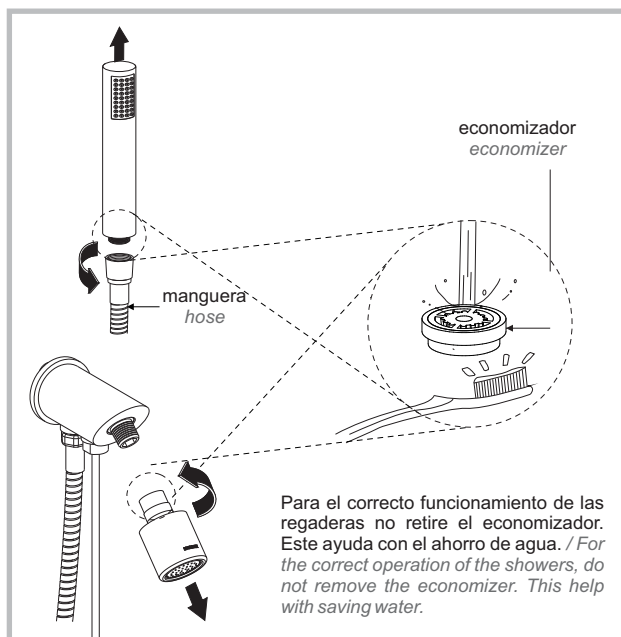

Nota: Realice la limpieza con la frecuencia que sea necesaria, ya que en el plato de la regadera se acumulan partículas de basuras y minerales (incrustaciones calcáreas) que dependen del grado de la dureza del agua de cada región, lo cual ocasionan que el flujo de agua disminuya o sea nulo en cierto momento. / **Note:** Clean as often as necessary to avoid flow decrease caused by debris and limescale that depend of water hardness from each region.

Posibles Causas y Soluciones / Troubleshooting

Problema / Problem	Causas / Causes	Soluciones / Solutions
Fuga en las conexiones. / Leaking connections.	No se colocó cinta teflón en las uniones. / Teflon tape is not placed on the joints.	Colocar cinta teflón en las uniones (pág. 3, paso 10 y 13). / Put Teflon tape on the joints (page 3, step 10 and 13).
	No se colocaron los empaques. / No gaskets are placed.	Colocar empaques y apretar firmemente cada una de las uniones (pág. 3, pasos 11 y 12). / Place gaskets and tighten each of the joints (page 3 steps 11 and 12).
Sale poca agua. / Leaves little water.	La presión de operación no es la correcta. / The operating pressure is not correct.	Verifique que la presión mínima de operación sea de 0,2 kg/cm ² . / Verify that the minimum operating pressure is from 0,2 kg/cm ² .
No se realizó el desvío. / The diversion was performed.	No colocó el tapón guía o está roto. / Do not put the guide plug or broken.	Verifique que el tapón guía se encuentre colocado. (pág. 3, paso 11). / Check the guide cap is placed. (page 3, step 11)



Participa en nuestros cursos gratuitos de capacitación. Enter our free training courses.

Comunícate: Contact:

En la Ciudad de México: In Mexico City:
01 55 53 33 94 00
Ext. 5804, 5805 y 5806

En Monterrey: In Monterrey:
(0181) 83 33 57 67
(0181) 83 33 61 78

En Guadalajara: In Guadalajara:
(0133) 36 19 01 13

Centro de Capacitación
HELVEX

Recomendaciones de Limpieza / Cleaning Recommendations

Es muy importante seguir las siguientes instrucciones para conservar los acabados de los productos HELVEX, con brillo y en perfecto estado:

1. Utilice únicamente agua y un paño limpio.
 2. No utilice fibras, polvos, abrasivos, ni productos químicos.
 3. No utilice objetos punzo-cortantes para limpiar los acabados.
 4. Se recomienda realizar la limpieza de su producto diariamente.
- Visite nuestras páginas www.helvex.com.mx para México y www.helvex.com para el mercado Internacional.

It is very important to follow the instructions below to preserve HELVEX products finishes, shiny and in perfect condition:

1. Use only water and a clean cloth.
 2. Do not use fibers, powders, abrasives, or chemicals.
 3. Do not use sharp objects to clean the finish.
 4. It is recommended to clean your product daily.
- Visit our pages www.helvex.com.mx for Mexico and www.helvex.com for the International market.

